

Ficha Técnica

PBT - 22

Características

AUTOPROPULSADA DIESEL

MARCA: JLG
MODELO: 660 SJ
ALCANCE HORIZONTAL: 17,30 m.
ALTURA DE PLATAFORMA: 20,12 m.
ALTURA DE TRABAJO: 22,00 m.
CAPACIDAD CESTA: 230 kg.
EXCESO MEDIDAS EN GIRO: 1,14 m.
PESO EN VACIO: 13.115 kg.
PRESIÓN MÁXIMA AL SUELO: 4,96 kg./cm²
TRACCIÓN: 4 x 4

DIMENSIONES (en m.)

A = 10,16 m. C = 2,44 m.
B = 2,56 m. H = 2,48 m.

DIMENSIONES CESTA:

1,83 x 0,91 x 1,10 m.

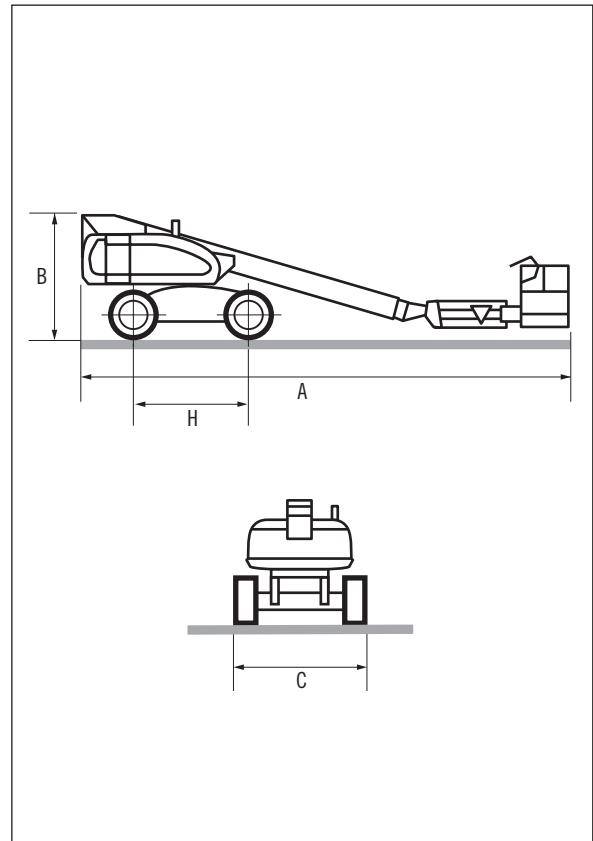

Curva de Trabajo

